

# X-Panda

---

Installation Guide

Installations-Handbuch

Guía de Instalación

Guide d'Installation

Guida di Installazione

インストールガイド

EN

DE

ES

FR

IT

JP

**X-Panda. This is SSL.**

**Solid State Logic**  
S O U N D | | V I S I O N



English 1

*This booklet contains practical information for the safe installation of this apparatus.  
For operational information please refer to the User Guide.*

Deutsch 7

*Dieses Handbuch enthält wichtige Informationen zur sicheren Installation des Geräts.  
Informationen zur Bedienung können Sie im User Guide finden.*

Espanol 13

*Este manual contiene información práctica para la instalación segura de este aparato.  
Para información acerca de su operación consulte la guía del usuario.*

Français 19

*Ce livret contient des informations pratiques pour une installation sécurisée de l'appareil.  
Veuillez vous référer au Guide de l'Utilisateur pour les informations opérationnelles.*

Italiano 25

*Questo manuale contiene tutte le informazioni pratiche per una sicura installazione del dispositivo.  
Per informazioni sul funzionamento dell'unità consultare l'apposito Manuale d'uso.*

日本語 31

*このインストールガイドには、設置に関する注意や安全にご使用いただくための情報が記載されています。  
操作方法の詳細については、別紙のユーザーガイドをご参照ください。*

EN

DE

ES

FR

IT

JP

#### Document History

82BXEGXoA	(May 2011)	Initial release
	(June 2011)	Minor correction
	(August 2011)	Corrected power consumption figure
	(September 2011)	Corrected dimensions

# Safety and Installation Considerations

This section contains definitions, warnings, and practical information to ensure a safe working environment.

**Please take time to read this section before installing or using this unit. Please do not dispose of these instructions.**

## General Safety

- Read these instructions.
- Keep these instructions.
- Heed all warnings.
- Follow all instructions.
- Do not use this apparatus near water.
- Do not expose this apparatus to rain or moisture.
- Clean only with dry cloth.
- Do not block any ventilation openings. Install in accordance with the manufacturer's instructions.
- Do not install near any heat sources such as radiators, heat registers, stoves or other apparatus (including amplifiers) that produce heat.
- There are no user-adjustments, or user-servicable items, inside this apparatus. Do not remove the covers of this apparatus; doing so will invalidate your warranty.
- Adjustments or alterations to this apparatus may affect the performance such that safety and/or international compliance standards may no longer be met.

## Caution

- Hazardous voltages may be present inside this apparatus.
- This apparatus is equipped with double pole or neutral fusing.
- Do not operate this apparatus with the covers removed.
- To reduce the risk of electric shock, do not perform any servicing other than that contained in these Installation Instructions unless you are qualified to do so. Refer all servicing to qualified service personnel and ensure that all power cords are disconnected when servicing this apparatus.

## Power Safety

- This apparatus is fitted with a universal power supply, approved and certified for operation in this apparatus. There are no user-replaceable fuses.
- Multiple power cords may be supplied with this unit – use only the power cord appropriate to your local power wiring. Alternative power cords may be used if rated 2.5A or above and fitted with a 3-pin IEC320 connector.
- An external over-current protection device is required to protect the wiring to this apparatus. This protection device must be installed according to current wiring regulations. In certain countries this function is supplied by use of a fused plug.
- If an extension power cable or adaptor is used, ensure that the total power rating of the power cable and/or adaptor is not exceeded.
- An external disconnect device is required for this apparatus. The appliance coupler is a suitable disconnect device. The appliance coupler shall remain readily operable.
- The power socket used for this apparatus should be located nearby and be easily accessible.
- Unplug this apparatus during an electrical storm or when unused for long periods of time.
- All power cords must be disconnected to isolate this apparatus completely.

## Installation Notes

- When installing this apparatus, place the apparatus on a secure level surface.
- This apparatus may be rack mounted – use only the supplied rack ears and fixing screws. Fit all rack screws when fitting in any rack.
- Ensure that no strain is placed on the cables connecting to this apparatus. Ensure also that such cables are not placed where they can be stepped on, pulled or tripped over.

EN

DE

ES

FR

IT

JP

# Un-pack

Your X-Panda box should contain the following:

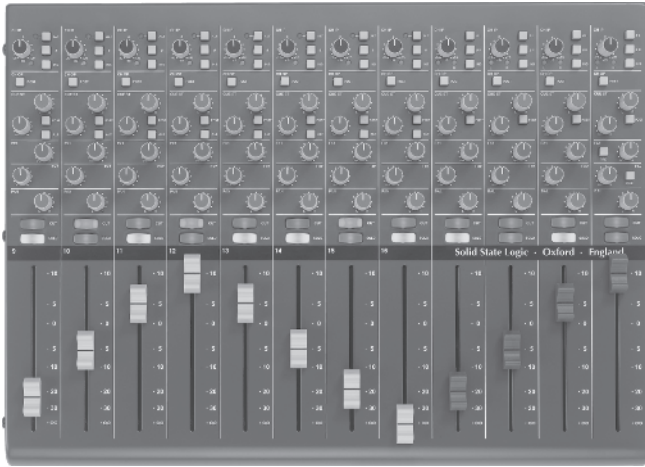

The X-Panda Unit



2 of X-Panda Rack Ears  
(fixing bolts are supplied fitted to the side of X-Panda)

## Power Cords

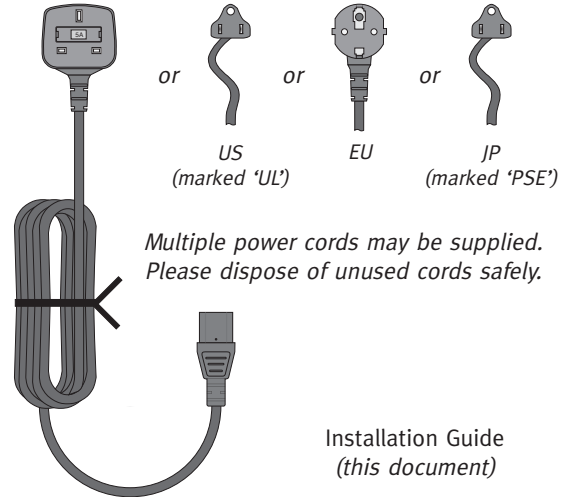

Multiple power cords may be supplied.  
Please dispose of unused cords safely.

Installation Guide  
(this document)

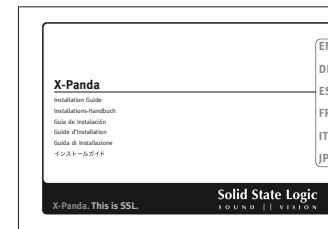

# Connect

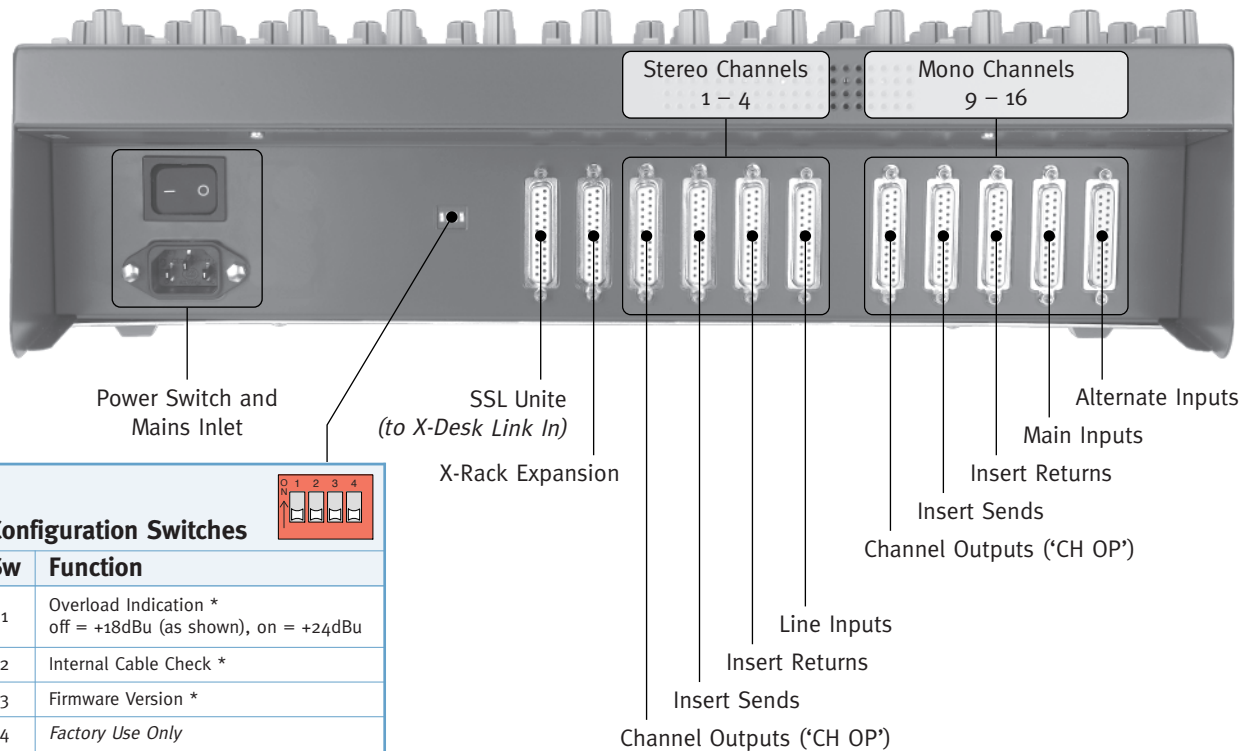

Configuration Switches	
Sw	Function
1	Overload Indication * off = +18dBu (as shown), on = +24dBu
2	Internal Cable Check *
3	Firmware Version *
4	Factory Use Only

\* See User Guide for details

Please refer to page 39 for connector pinouts. Examples of use can be found on pages 36 to 38.

EN  
DE  
ES  
FR  
IT  
JP

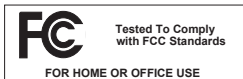

This equipment has been tested and found to comply with the limits for a Class B digital device, pursuant to part 15 of the FCC Rules. These limits are designed to provide reasonable protection against harmful interference in a residential installation. This equipment generates, uses and can radiate radio frequency energy and, if not installed and used in accordance with the instructions, may cause harmful interference to radio communications. However, there is no guarantee that interference will not occur in a particular installation.

If this equipment does cause harmful interference to radio or television reception, which can be determined by turning the equipment off and on, the user is encouraged to try to correct the interference by one or more of the following measures:

- Reorient or relocate the receiving antenna.
- Increase the separation between the equipment and receiver.
- Connect the equipment into an outlet on a circuit different from that to which the receiver is connected.
- Consult the dealer or an experienced radio/TV technician for help.

#### Instructions for Disposal of WEEE by Users in the European Union



The symbol shown here is on the product or on its packaging, which indicates that this product must not be disposed of with other waste. Instead, it is the user's responsibility to dispose of their waste equipment by handing it over to a designated collection point for recycling of waste electrical and electronic equipment. The separate collection and recycling of your waste equipment at the time of disposal will help to conserve natural resources and ensure that it is recycled in a manner that protects human health and the environment. For more information about where you can drop off your waste equipment for recycling, please contact your local city office, your household waste disposal service or where you purchased the product.

#### Standards Conformance

This apparatus fully conforms with the current protection requirements of the European community council directives on EMC and LVD.



#### Limited Warranty

Warranty claims will only be accepted if the purchased product has been used for its intended purpose. Any purchased product used for an unintended purpose will not be eligible for warranty protection. For all warranty inquiries or claims please address your claim to the dealer that you purchased the product from – or to Solid State Logic if the purchase was directly from Solid State Logic – within a period of two months from the date on which you detected its lack of conformity with the terms of the warranty. **Please include your original proof of purchase when initiating the claim.**

- **Within the EU:** Pursuant to the Solid State Logic Terms and Conditions under European consumer law the purchaser has full statutory warranty rights for two years from the date of delivery of the product. The warranty is valid only in those Member States of the European Union (EU) who have adopted the applicable EU law into their national legislation. The applicable national legislation governing the sale of consumer goods is not affected by this warranty.
- **Outside of the EU:** Outside of the European Union a 12 month warranty from date of purchase is applicable.

#### Out of Warranty Repairs

In the event of a fault arising after the warranty period has expired the unit should be returned to Solid State Logic either directly or via your local dealer. You will be charged for the time spent on the repair (at Solid State Logic's current repair rate) plus the cost of parts and shipping. Note that no units can be accepted for repair without prior arrangement (see below).

#### All Returns

- No unit will be accepted for repair by Solid State Logic unless accompanied by a valid RMA (Return Material Authorisation) number, obtainable from Solid State Logic prior to shipping.
- All units should be shipped to Solid State Logic in suitable rigid packaging – Solid State Logic cannot be held responsible for any damage caused by shipping units in other packaging. In such cases Solid State Logic will return the unit in a suitable box, which you will be charged for.
- Do not include the power cable, manual or any other items – Solid State Logic can not guarantee to return them to you.



# Specifications

## Physical \*

Depth	310mm / 12.25" (7 RU)	<i>height when rack mounted</i>
Height	120mm / 4.75"	<i>depth in rack</i>
Width	434mm / 17.1" 484mm / 19"	<i>casing only including rack ears</i>
Weight	4.8kg / 10.5 pounds	
Power	< 50 Watts	
Boxed size	500mm x 385mm x 190mm 19.75" x 15.2" x 7.5"	
Boxed weight	6.6kg / 14.5 pounds	

\* All values are approximate

## Environmental

Temperature	Operating:	+5 to 30 deg. C
	Non-operating:	-20 to 50 deg. C
	Max. gradient:	15 deg. C/hour
Relative Humidity	Operating:	20 to 80%
	Non-operating:	5 to 90%
	Max. wet bulb: (non-condensing)	29 deg. C
Vibration	Operating:	< 0.2 G (3 – 100Hz)
	Non-operating:	< 0.4 G (3 – 100Hz)
Shock	Operating:	< 2 G (10ms max.)
	Non-operating:	< 10 G (10ms max.)
Altitude (above sea level)	Operating:	0 to 3000m
	Non-operating:	0 to 12000m

## Connections

<b>Power I/O</b>	IEC320 3-pin connector, 100 – 240 Vac, 50 – 60 Hz 25-pin D-type socket, Zi > 10kΩ, Zo ≈ 100Ω
------------------	---

## Performance

Channel Line/Alt In to Channel Out (post fader):

Frequency Response	10Hz – 40kHz ±0.2dB
THD+N	< 0.05% (20Hz – 20kHz)
Noise	< -83dBu (20Hz – 20kHz)
Headroom	> +24dBu (into 10kΩ)

Channel Line/Alt In to Mix Buss (single fader):

Frequency Response	10Hz – 40kHz ±0.3dB
THD+N	< 0.05% (20Hz – 20kHz)
Noise	< -77dBu (20Hz – 20kHz)
Headroom	> +24dBu (into 10kΩ)

## Electro Magnetic Compatibility

EN55103-1:2009, EN55103-2:2009  
Environments E1, E2, E3 and E4

Initial in-rush current	7.16A
5 sec in-rush current	7.16A

*Braid-screened cables should be used where applicable*  
*Star Quad cables should be used where applicable*

## EMC Performance Criteria

Line level inputs and outputs  
Measure at mid-gain, noise <-56dBu

EN

DE

ES

FR

IT

JP



# Sicherheits- und Installationsanweisungen

Dieses Kapitel enthält Bestimmungen, Vorsichtsmassnahmen und praktische Informationen, um ein sicheres Arbeitsumfeld zu garantieren.

**Bitte nehmen Sie sich die Zeit, dieses Kapitel zu lesen, bevor Sie das Gerät installieren und benutzen. Bitte bewahren Sie diese Anweisungen auf.**

## Allgemeine Sicherheit

- Lesen Sie diese Anweisungen.
- Behalten Sie diese Anweisungen auf.
- Beachten Sie die Warnungen.
- Folgen Sie sämtlichen Anweisungen.
- Benutzen Sie das Gerät nicht in der Nähe von Wasser.
- Setzen Sie das Gerät keiner Feuchtigkeit oder Regen aus.
- Nur mit trockenem Tuch reinigen.
- Die Lüftungsöffnungen nicht blockieren. Den Herstellerangaben zufolge installieren.
- Nicht in der Nähe von Hitzequellen einbauen, wie Heizungen, Wärmespeichern, Öfen oder anderen Geräten (inkl. Verstärkern), die Hitze erzeugen.
- Es gibt keinerlei Einstellungen oder vom Anwender zu wartende Teile im Inneren des Gerätes. Die Abdeckungen dürfen nicht entfernt werden. Durch das Entfernen selbiger wird die Garantie ungültig.
- Einstellungen oder Änderungen am Gerät können die Leistung derart beeinflussen, dass die Sicherheit und/oder die Konformität mit internationalen Standards nicht mehr erreicht wird.

## Vorsicht

- Gefährliche Spannungen im Inneren dieses Gerätes.
- Dieses Gerät ist mit zweipoliger oder neutraler Sicherung ausgestattet.
- Betreiben Sie das Gerät nicht mit geöffneter Gehäuseabdeckung.
- Um die Gefahr von Stromschlägen zu vermeiden, führen Sie bitte keine, bis auf die im Installations-Handbuch genannten Service-Arbeiten durch, es sei denn, dass Sie hierfür qualifiziert sind. Überlassen Sie die Instandhaltung ausschließlich qualifiziertem Service-Personal und stellen sicher, dass bei Service-Arbeiten alle Netzkabel gezogen sind.

## Sicherheit der Stromzufuhr

- Dieses Gerät ist mit einem Universalnetzteil ausgestattet, geprüft und zugelassen für den Betrieb in diesem Gerät. Es gibt keine durch den Nutzer auszuwechselnden Sicherungen.
- Es können mehrere Netzkabel mit diesem Gerät geliefert werden – nur das Kabel nutzen, welches für ihr örtliches Netz geeignet ist. Andere Netzkabel können eingesetzt werden, wenn sie für 2,5A ausgelegt sind und über einen dreipoligen IEC320 Steckverbinder verfügen.
- Eine externe Überspannungssicherung ist erforderlich, um den Netzanschluss dieses Gerätes zu schützen. Diese muss laut den geltenden Bestimmungen installiert sein. In manchen Ländern wird diese Funktion durch einen Stecker mit Sicherung erfüllt.
- Wenn eine Stromverlängerung oder ein Adapter benutzt wird, stellen Sie sicher, dass die zulässige Gesamtlast des Stromkabels oder Adapters nicht überschritten wird.
- Für dieses Gerät ist eine externe Abschaltvorrichtung erforderlich. IEC-Netzbuchse-/stecker sind eine geeignete Abschaltvorrichtung, deren Funktionsbereitschaft stets gewährleistet sein muss.
- Die Steckdose für dieses Gerät sollte in der Nähe und leicht zugänglich sein.
- Während Unwettern oder längerer Nichtbenutzung, den Stecker herausziehen.
- Alle Stromkabel müssen abgezogen werden, um das Gerät vollständig vom Stromnetz zu trennen.

## Hinweise zur Installation

- Beim Installieren des Gerätes selbiges auf eine sichere, ebene Oberfläche platzieren.
- Dieses Gerät kann in einen 19 Zoll-Rack eingebaut werden – bitte nur die beiliegenden Rackeinbauleisten und Schrauben benutzen. Sämtliche Schrauben sind zu verwenden, wenn Rackeinbau erfolgt.
- Sorgen Sie dafür, dass kein Zug auf den Anschlusskabeln liegt. Achten Sie ebenfalls darauf, dass die Kabel so liegen, dass niemand darüber stolpern, darauf treten oder daran ziehen kann.

# Auspacken

Folgendes sollten Sie in der Verpackung finden:

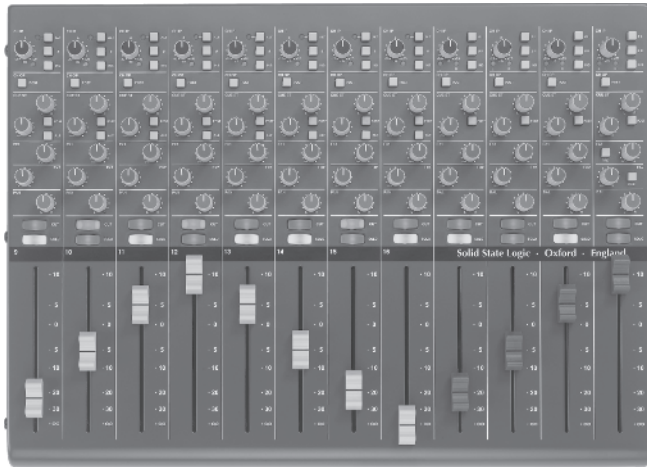

Das X-Panda Gerät



2 mal X-Panda Rackeinbauleisten  
(die Einbauschrauben sind in die Seiten  
des X-Panda eingeschraubt)

4 Netzkabel

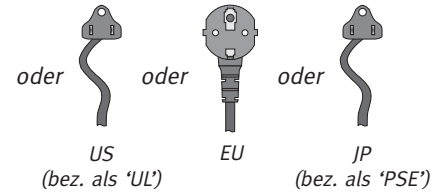

Eventuell werden mehrere Netzkabel  
mitgeliefert. Bitte entsorgen Sie  
unbenutzte Kabel ordnungsgemäß.

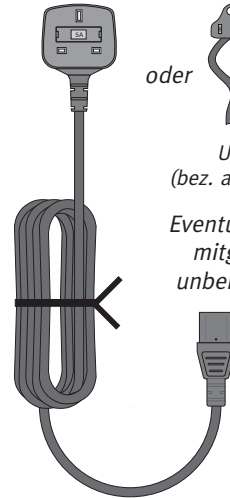

Installations Handbuch  
(dieses Handbuch)

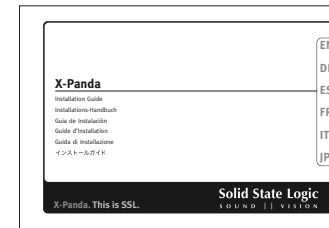

# Anschliessen



**Konfigurations-Schalter**

Sw	Funktion
1	Overload-Anzeige * aus = +18dBu (wie gezeigt), ein = +24dBu
2	Interner Kabel-Check *
3	Firmware-Version *
4	nur für Werkszwecke

\* Genauere Informationen im User Guide

Für die Pinbelegung schauen sie bitte auf Seite 39. Anwendungsbeispiele finden sie auf den Seiten 36 bis 38.

EN  
DE  
ES  
FR  
IT  
JP

### Europäische Union: Anweisung zur Entsorgung von Elektroschrott durch den Benutzer



Dieses Symbol auf dem Gerät oder der Verpackung zeigt an, dass das Produkt nicht im Hausmüll entsorgt werden darf. Bringen Sie es stattdessen zur entsprechenden Sammelstelle für das Recycling von elektrischen oder elektronischen Geräten. Die ordnungsgemäße Entsorgung und das Recycling dienen dem Umweltschutz und verhindern mögliche schädliche Auswirkungen auf Umwelt und Gesundheit. Materialrecycling hilft natürliche Rohstoffe einzusparen. Für weitere detaillierte Informationen zum Recycling dieses Produkts kontaktieren Sie bitte Ihre örtliche Behörde, Ihr Abfallentsorgungsunternehmen oder den Händler, bei dem Sie dieses Produkt gekauft haben.

### Konformitätserklärung

Dieses Gerät entspricht vollständig den Schutzbestimmungen des EU-Rats bezüglich EMV- und Niederspannungs-Störfestigkeit.



### Eingeschränkte Garantie

Garantieansprüche können nur geltend gemacht werden, wenn die gekauften Produkte bestimmungsgemäß eingesetzt wurden. Alle gekauften Produkte, die zweckentfremdet eingesetzt wurden, fallen nicht unter den Garantieschutz. Bitte richten Sie Ihre Garantieansprüche innerhalb von zwei Monaten nach Auftreten des Schadens/Mangels an Solid State Logic, wenn Sie das Gerät direkt von Solid State Logic gekauft haben, bzw. an den Händler von dem Sie das Gerät gekauft haben.

**Bitte legen Sie Ihrer Sendung bei Inanspruchnahme der Garantie den Original-Kaufbeleg bei.**

- **Innerhalb der EU:** Gemäß den Liefer- und Zahlungsbedingungen von Solid State Logic und den europäischen Bestimmungen für Verbraucherschutz, besitzt der Käufer zwei Jahre gesetzliche Garantieansprüche ab Lieferdatum des Produkts. Die Garantie gilt nur in Mitgliedsstaaten der Europäischen Union (EU), die entsprechende EU-Rechtsvorschriften in ihre nationale Gesetzgebung aufgenommen haben. Die geltenden nationalen Gesetzgebungen für den Absatz von Konsumgütern werden von dieser Garantie nicht berührt.
- **Außerhalb der EU:** Außerhalb der Europäischen Union gilt eine Garantiefrist von 12 Monaten ab Kaufdatum.

### Reparaturen Ausserhalb der Garantie

Bei Auftreten eines Fehlers nach Ablauf der Garantiezeit sollte das Gerät direkt oder über Ihren Händler an Solid State Logic zurückgeschickt werden. Die Berechnung erfolgt entsprechend der erforderlichen Reparaturdauer (zu den jeweils geltenden Stundensätzen), sowie den erforderlichen Teilen und dem Versand. Bitte beachten Sie, dass keine Geräte ohne vorherige Vereinbarung repariert werden können (siehe unten).

### Alle Rücksendungen

- Geräte können nicht ohne gültige RMA (Return Material Authorization) Nummer repariert werden. Diese Nummer erhalten Sie vor dem Versand von Solid State Logic.
- Alle Geräte müssen in geeigneten und stabilen Verpackungen an Solid State Logic geschickt werden. Solid State Logic kann nicht für Schäden aufgrund ungeeigneter Verpackungen haftbar gemacht werden. Bei ungeeigneten Verpackungen werden die Geräte von Solid State Logic in geeigneten Verpackungen zurückgeschickt. Die entstehenden Kosten werden entsprechend weiterberechnet.
- Bitte legen Sie der Sendung keine Netzkabel, Bedienungsanleitungen oder andere Gegenstände bei. Solid State Logic kann keine Garantie für deren Rücksendung übernehmen.

# Technische Daten

## Abmessungen \*

Tiefe	310mm / 12,25" (7HE)	<i>Einbauhöhe im Rack</i>
Höhe	120mm / 4,75"	<i>Tiefe im Rack</i>
Breite	434mm / 17,1" 484mm / 19"	<i>Nur Gehäuse, inkl. Rackeinbauschienen</i>
Gewicht	4,8kg	
Leistung	< 50 Watt	
Verpackungsmass	500mm x 385mm x 190mm 19,75" x 15,2" x 7,5"	
Verpackungsgewicht	6,6kg	

\* alle Werte sind ungefähre Angaben

## Umfeld

Temperatur	Betrieb:	+5 bis 30 Grad C
	Ruhezustand:	-20 bis 50 Grad C
	Max. Schwankung:	15 grad C/stunde
Luftfeuchtigkeit	Betrieb:	20 bis 80%
	Ruhezustand:	5 bis 90%
	Max. wet bulb: (nicht-kondensierend)	29 grad C
Vibration	Betrieb:	< 0,2 G (3 – 100Hz)
	Ruhezustand, ausgeschaltet:	< 0,4 G (3 – 100Hz)
Stoss	Betrieb:	< 2 G (10ms max.)
	Ruhezustand:	< 10 G (10ms max.)
Höhe (über Meeresspiegel)	Betrieb:	0 – 3000m
	Ruhezustand:	0 – 12000m

## Anschlüsse

<b>Power</b>	Netz IEC320 3 Pol Steckverbinder 100 – 240 V AC, 50 – 60 Hz
<b>Ein- Ausg.</b>	25-Pin Sub-D-Stecker, Ein.imped. > 10kΩ, Aus.imped. ≈ 100Ω

## Leistung

Kanaleingang/zweiteingang zu Kanalausgang (post fader):

Frequenzgang	10Hz – 40kHz ±0,2dB
Verzerrungen über Frequenz	< 0.05% (20Hz – 20kHz)
Geräuschspannungsabstand	< -83dBu (20Hz – 20kHz)
Max Ausgangspegel	> +24dBu (in 10kΩ)

Kanaleingang/zweiteingang zu Summenweg (ein Fader):

Frequenzgang	10Hz – 40kHz ±0,3dB
Verzerrungen über Frequenz	< 0.05% (20Hz – 20kHz)
Geräuschspannungsabstand	< -77dBu (20Hz – 20kHz)
Max Ausgangspegel	> +24dBu (in 10kΩ)

EN  
DE  
ES  
FR  
IT  
JP





# Instrucciones de seguridad e instalación

Esta sección incluye definiciones, advertencias e informaciones prácticas para garantizar un ambiente de trabajo seguro.

**Es importante leer estas instrucciones antes de instalar y operar esta unidad. Por favor guarden estas instrucciones.**

## Seguridad general

- Lean las instrucciones.
- Guarden las instrucciones.
- Sigán las advertencias.
- Sigán todas las instrucciones.
- No utilicen el aparato cerca del agua.
- No exponga el aparato a la lluvia o a la humedad.
- Limpie solamente con un paño seco.
- No bloquee las aberturas de la ventilación. Instalar según las instrucciones del constructor.
- No instalarlo cerca de una fuente de calor como radiadores, estufas u otros aparatos (incluyendo amplificadores) que producen calor.
- Usted no necesita hacerle ajustes en el interior ni existen piezas que requieran un servicio de parte del usuario. El aparato no debe ser abierto, en caso contrario usted invalidaría la garantía.
- Los ajustes o cambios que usted haga a este aparato podría afectar su rendimiento y la seguridad y/o alterar la conformidad a los estándares internacionales.

## Precaución

- Dentro de este aparato puede haber voltajes peligrosos.
- Este aparato está equipado con fusibles de dos polos o neutros.
- No opere este aparato sin las cubiertas.
- Para reducir el riesgo de electrochoque, no lleve a cabo ninguna revisión excepto las incluidas en estas instrucciones de instalación a no ser que se encuentre capacitado para ello. Remita las revisiones a personal de servicio cualificado y asegúrese de que todos los cables eléctricos estén desconectados cuando revise este aparato.

## Seguridad en la alimentación eléctrica

- Este aparato está equipado con suministro eléctrico de tipo universal y certificado para su funcionamiento. El usuario no necesita cambiar fusibles.
- Con esta unidad se incluyen múltiples cables eléctricos: debe emplear el más apropiado para la corriente que se emplea en su zona. Cables de electricidad alternativos se pueden emplear siempre que sean 2,5A o superior y equipados con un conector de 3 pines IEC320.
- Se requiere un elemento externo de protección sobre corriente para proteger el cableado de este aparato. Esta protección se debe instalar según la normativa actual de cableado. En ciertos países esta función la cumple un tapón fusible.
- Cuando se utilice un alargador de corriente o un adaptador, asegúrese que la carga permitida del cable o del adaptador no se ha sobrepasado.
- Se requiere un aparato de desconexión externo para este aparato. El acoplador de del aparato es un instrumento de desconexión adecuado y el acoplador del aparato debe permanecer operativo.
- El enchufe al que se conectará el aparato debe estar situado cerca de éste y ser de fácil acceso.
- Si no va usar el aparato durante un largo período de tiempo o en caso de tormenta desenchufe la unidad de la toma de corriente.
- Todo los cables deben desconectarse para aislar el aparato completamente.

## Notas de instalación

- Cuando se instala el aparato, póngalo en una superficie plana y segura.
- Este aparato se puede montar en rack: utilice sólo los racks con ranuras y los tornillos de fijación que le proporcionamos. Utilice todos los tornillos cuando instale un rack.
- Asegúrese que los cables que conectan el aparato non estén tensos y que estén puestos de forma que no puedan ser jalados, ni pisados y que nadie tropiece en ellos.

EN  
DE  
ES  
FR  
IT  
JP

# Desembalar

Cada caja de X-Panda contiene lo siguiente:

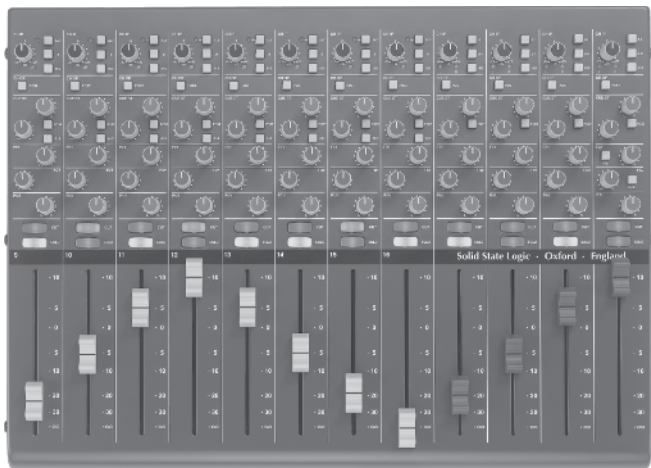

La unidad X-Panda



2 soportes X-Panda para montar el rack  
*(los tornillos de fijación se encuentran ajustados en el lateral del X-Panda)*

4 x cables eléctricos

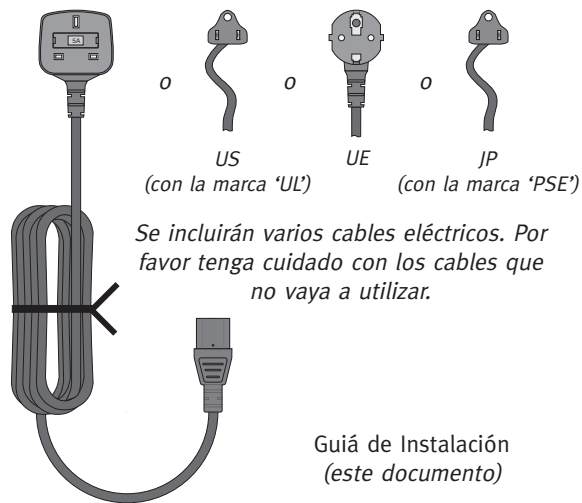

US  
*(con la marca 'UL')*

UE

JP  
*(con la marca 'PSE')*

*Se incluirán varios cables eléctricos. Por favor tenga cuidado con los cables que no vaya a utilizar.*

Guía de Instalación  
*(este documento)*

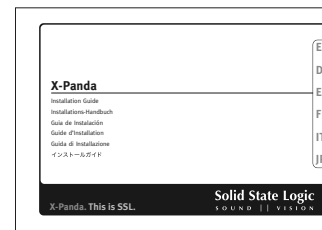

# Conectar



Interruptor de corriente y toma de corriente general

SSL Unite  
(a X-Desk Link In)

Expansión X-Rack

Canales estéreo  
1 - 4

Canales mono  
9 - 16

Entradas de Canal Alternas

Entradas de Canal Principal

Retornos de Inserción de Canal

Envíos de Inserción de Canal

Salidas del Canal ('CH OP')

Entradas de Canal

Retornos de Inserción de Canal

Envíos de Inserción de Canal

Salidas del Canal ('CH OP')

## Configuration de los interruptores



Sw	Función
1	Indicador de sobrecarga * off = +18dBu (ver imagen), on = +24dBu
2	Verificación de los cables internos *
3	Versión del firmware *
4	Sólo para uso en fábrica

\* Véase la guía del usuario para más información

Para las clavijas del conector, consulte la página 39. Ejemplos de su uso se pueden encontrar en las páginas 36 a 38.

EN  
DE  
ES  
FR  
IT  
JP

### Informaciones para la recolección/eliminación de DEEE en la Unión Europea



Este símbolo que se encuentra sobre el producto indica que no debe ser tirado a la basura normal. Es la responsabilidad del usuario de poner su desechos en un lugar designado para la recuperación y transformación de DEEE (Desechos de equipos eléctricos y electrónicos). La recolección separada y la recuperación de los DEEE va a ayudar a conservar los recursos naturales y asegurar que la recuperación se hace respetando la salud humana y el medio ambiente. Para saber más sobre los lugares de recolección de DEEE diríjase a la administración de su comuna, servicio de basuras o a su comercio.

### Conformidad de estándares

Este aparato cumple totalmente con los requisitos actuales de la protección de las directivas del consejo CEE relativas a la baja tensión y la compatibilidad electromagnética.



### Garantía limitada

Solo se aceptarán reclamaciones en garantía si el producto adquirido ha sido empleado con el propósito para el que fue fabricado. Cualquier producto adquirido y empleado con otro fin no se encuentra incluido dentro de esta garantía. Para preguntas acerca de la garantía o reclamaciones, póngase en contacto con el vendedor del producto, o con Solid State Logic si realizó la compra directamente con esta compañía, dentro de un periodo de dos meses desde la fecha en que se dio cuenta que el producto no cumplía los términos de la garantía. **Por favor incluya la prueba de compra original cuando realice la reclamación.**

- **En la UE:** De conformidad con los términos y condiciones de Solid State Logic según la Ley del Consumidor Europea, el comprador tiene derecho legal a hacer uso de la garantía durante un periodo dos años desde la fecha de envío del producto. Esta garantía es válida sólo en los estados miembros de la Unión Europea (UE) que hayan adoptado la ley de la UE correspondiente como parte de su legislación nacional. La legislación nacional que regula la venta de bienes de consumo aplicable en cada país no se ve afectada por esta garantía.
- **Fuera de la UE:** Fuera de la Unión Europea la garantía es válida durante 12 meses.

### Reparaciones fuera de garantía

En caso de avería una vez que el periodo de garantía haya expirado, la unidad se podrá enviar a Solid State Logic bien directamente o a través del proveedor local. Se le cobrará por el tiempo empleado en reparar la avería (según las tarifas de reparación vigentes de Solid State Logic) más el coste de las piezas de repuesto y el envío. No se aceptará ninguna unidad para su reparación sin un acuerdo por adelantado (véase el párrafo siguiente).

### Todas las devoluciones

- Solid State Logic no aceptará ninguna unidad para su reparación a menos que vaya acompañada de un número de autorización de devolución de material (RMA en sus siglas inglesas), que puede obtener de Solid State Logic antes del envío.
- Todas las unidades deberán enviarse a Solid State Logic dentro de un embalaje rígido apropiado. Solid State Logic no se hará responsable de daños a las unidades enviadas en otro tipo de embalaje. En dicho caso Solid State Logic devolverá la unidad en una caja apropiada que deberá ser abonada por el comprador.
- No incluya el cable de corriente, manual ni ningún otro elemento suelto similar – Solid State Logic no puede garantizar que le sean devueltos.

## Datos técnicos

### Medidas \*

Profundidad	310mm / 12,25" (7UA)	<i>altura con rack montado</i>
Alto	120mm / 4,75"	<i>profundidad en rack</i>
Ancho	434mm / 17,1" 484mm / 19"	<i>solo la caja incluyendo asas de rack</i>
Peso	4,8kg/ 10,5 libras	
Potencia elec.	< 50 Watt	
Tamaño embalaje	500mm x 385mm x 190mm 19,75" x 15,2" x 7,5"	
Peso embalaje	6,6kg / 14,5 libras	

\* valores aproximados

### Medio Ambiente

Temperatura	Funcionando:	+5 a 30 grados C
	Conectado:	-20 a 50 grados C
	Variación. max.:	15 grados C/hora
Humedad rel.	Funcionando:	20 à 80%
	Conectado:	5 à 90%
	Max. wet bulb: (non-condensados)	29 grados C
Vibración	Funcionando:	< 0,2 G (3 – 100 Hz)
	Apagado:	< 0,4 G (3 – 100 Hz)
Choque	Funcionando:	< 2 G (10ms max.)
	Conectado:	< 10 G (10ms max.)
Altura (sobre nivel del mar)	Funcionando:	0 – 3000mts
	Conectado:	0 – 12000mts

### Conexiones

<b>Alimentación</b>	Conector IEC320 de 3 pines, 100 – 240 Vac, 50 – 60 Hz
<b>Entrada/Salida</b>	Toma tipo D de 25-pins, Zi > 10kΩ, Zo ≈ 100Ω

### Rendimiento

Línea del Canal/Alt In Salida del Canal (post fader):

Frecuencia de Respuesta	10Hz – 40kHz ±0,2dB
THD+N	< 0.05% (20Hz – 20kHz)
Ruido	< -83dBu (20Hz – 20kHz)
Techo Dinámico	> +24dBu (en 10kΩ)

Línea de Canal/Alt In Bus de Mezcla (fader único):

Frecuencia de Respuesta	10Hz – 40kHz ±0,3dB
THD+N	< 0.05% (20Hz – 20kHz)
Ruido	< -77dBu (20Hz – 20kHz)
Techo Dinámico	> +24dBu (en 10kΩ)



# Instructions de Sécurité et d'Installation

Cette section contient des définitions, avertissements et informations pratiques pour garantir un environnement de travail sûr.

**Veillez s'il vous plaît prendre le temps de lire ce chapitre avant d'installer et d'utiliser l'appareil. Veuillez conserver ces instructions.**

## Sécurité Générale

- Lisez ces instructions.
- Conservez ces instructions.
- Respectez les avertissements.
- Suivez toutes les instructions.
- Ne pas utiliser l'appareil près de l'eau.
- Ne pas exposer cet appareil à la pluie ou l'humidité.
- Nettoyez l'appareil uniquement avec un chiffon sec.
- Ne pas bloquer les ouvertures pour la ventilation. Installer selon les instructions du constructeur.
- Ne pas installer près d'une source de chaleur telle que radiateur, poêle ou autre appareil (par exemple amplificateur) produisant de la chaleur.
- Il n'y a pas de réglages à effectuer ou de pièces à entretenir par l'utilisateur à l'intérieur de cet appareil. Les panneaux externes ne doivent pas être démontés; leur démontage invaliderait votre garantie.
- Tout réglage ou toute modification de cet appareil risque d'affecter son fonctionnement, de sorte que sa sécurité d'emploi et sa conformité aux standards internationaux ne pourraient plus être assurés.

## Attention

- Des tensions (voltage) dangereux peuvent être présents dans cet appareil.
- Cet appareil est équipé de fusibles soit en double-pôle soit seulement sur le neutre.
- N'utilisez pas cet appareil lorsque les panneaux externes sont retirés.
- Afin de réduire les risques d'électrocution, n'exécutez aucune opération d'entretien autre que celles qui sont décrites dans ces Instructions d'Installation, à moins que vous ne soyez qualifié pour cela. Confiez toute réparation à un personnel d'entretien qualifié, et assurez-vous que tous les cordons d'alimentation soient débranchés lors des opérations d'entretien sur cet appareil.

## Sécurité de l'Alimentation en Courant

- Cet appareil est équipé d'une alimentation universelle, approuvée et certifiée pour l'utilisation dans cette unité. Il n'y a pas de fusible à changer par l'utilisateur.
- Plusieurs câbles secteur peuvent être livrés avec cet appareil, n'utilisez que ceux appropriés à votre pays. Des câbles de remplacement peuvent être utilisés s'ils sont cotés à 2,5A au minimum et équipés d'un connecteur à 3 broches IEC320.
- Cet appareil doit être connecté sur une prise secteur protégée par un fusible. Cette installation de protection doit être conforme aux normes électriques locales.
- Si une rallonge de courant ou un adaptateur sont utilisés, assurez vous que la charge permise du câble ou de l'adaptateur ne soient pas dépassée.
- Un dispositif externe de déconnexion est requis pour cet appareil. Le coupleur d'appareils est un dispositif de déconnexion adapté, et doit rester facilement opérationnel.
- La prise de courant utilisée pour alimenter cet appareil doit être située près de lui et facilement accessible.
- Veuillez débrancher cet appareil en cas d'orage ou de non-utilisation prolongée.
- Tous les cordons d'alimentation doivent être débranchés pour complètement isoler cet appareil.

## Conseils d'Installation

- Lors de l'installation de l'appareil veuillez le poser sur une surface plane et sécurisée.
- Cet appareil peut être monté en « rack », n'utilisez uniquement que les équerres de « racking » ainsi que les vis fournies à cet effet. Si vous « raclez » cet appareil prenez soin de bien installer toutes les vis présentes dans la boîte.
- Assurez-vous qu'aucune contrainte ne soit imposée aux câbles connectés à cet appareil. Assurez-vous aussi que ces câbles ne soient pas placés de telle sorte qu'ils risqueraient d'être piétinés ou tirés, ou de provoquer une chute.

# Déballer

L'emballage de votre X-Panda doit contenir:

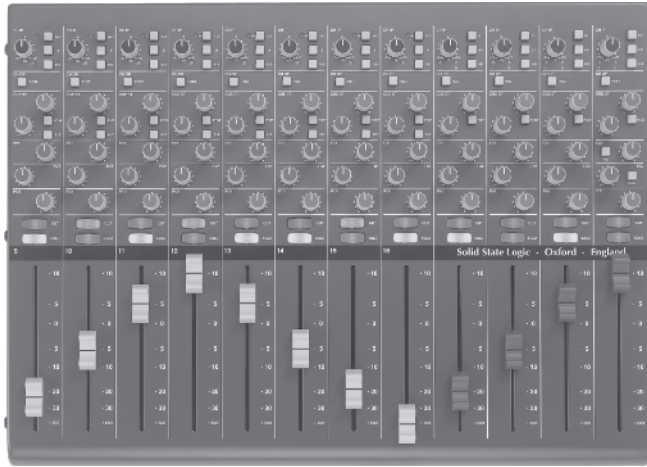

L'unité X-Panda



Kit de Rackage composé de deux équerres et d'un jeux de vis.

4 Cordons Secteurs

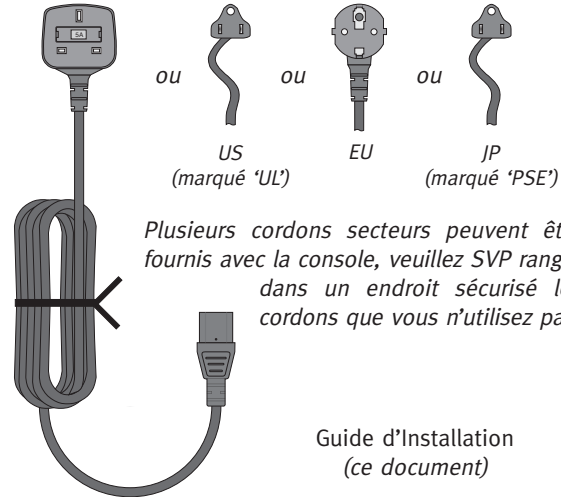

ou  
US  
(marqué 'UL')

ou  
EU

ou  
JP  
(marqué 'PSE')

*Plusieurs cordons secteur peuvent être fournis avec la console, veuillez SVP ranger dans un endroit sécurisé les cordons que vous n'utilisez pas.*

Guide d'Installation  
(ce document)

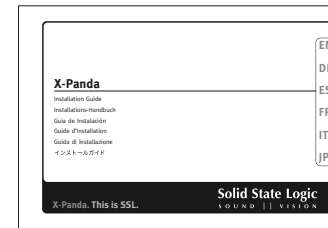



# Connectique

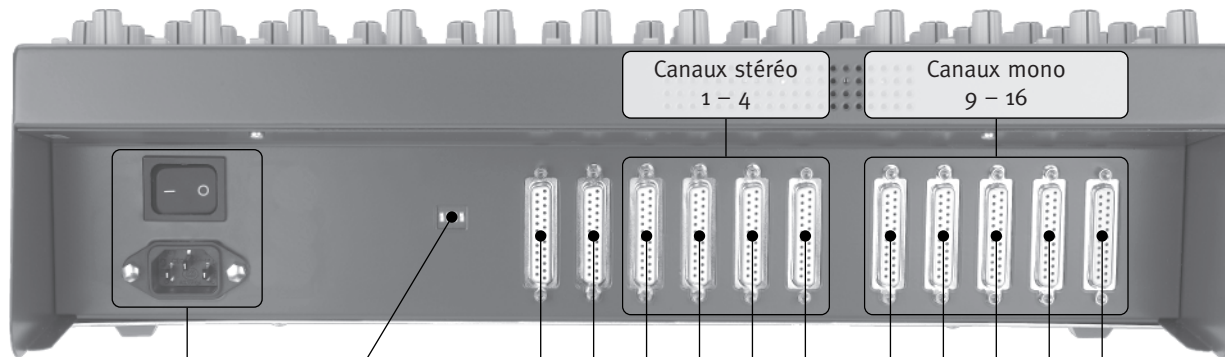

Commutateur de Marche/Arrêt et Connector d'Alimentation

SSL Unite  
(à X-Desk Link In)

Connecteur pour liaison X-Rack

Sorties directes des tranches ('CH OP')

Départs des points d'insertions

Retours des points d'insertions

Entrées des Tranches

Canaux mono  
9 - 16

Entrées des Tranches alternatives

Entrées des Tranches principales

Retours des points d'insertions

Départs des points d'insertions

Sorties directes des tranches ('CH OP')

## Commutateurs de configuration



N°	Fonction
1	Indication de surcharge * off = +18dBu (comme indiqué), on = +24dBu
2	Vérification de câbles internes *
3	Version du firmware *
4	Usage réservé à l'usine

\* Voir le Guide de l'Utilisateur pour détails

*Veillez vous référer aux page 39 pour le brochage des connecteurs.  
Des exemples d'application peuvent être consultés aux pages 36 à 38.*

EN  
DE  
ES  
FR  
IT  
JP

### Informations pour la Collecte/l'Élimination des DEEE dans l'Union Européenne



Ce symbole qui se trouve sur le produit indique qu'il ne doit pas être jeté avec les ordures ordinaires. Il est de la responsabilité des utilisateurs de se débarrasser de leurs déchets électroniques auprès d'un point de collecte désigné pour le recyclage des DEEE (Déchets d'équipements électriques et électroniques). La collecte séparée et le recyclage des DEEE vont aider à conserver des ressources naturelles et assurer que le recyclage se fasse en respectant la santé humaine et l'environnement. Pour savoir plus sur les points de collecte, veuillez contacter votre administration communale, votre service des ordures ou votre détaillant.

### Déclaration de Conformité

Cet appareil est entièrement conforme avec les prescriptions de protection des directives du Conseil CEE sur la compatibilité électromagnétique et la basse tension.



### Garantie Limitée

Les recours à la garantie ne seront acceptés que si le produit acheté a été utilisé conformément à la fonction pour laquelle il a été prévu. Tout produit acheté ayant été utilisé de manière non conforme à sa fonction sera exclu de la garantie. Pour toute demande de renseignement ou recours à la garantie, veuillez vous adresser au revendeur auquel vous avez acheté le produit, ou à Solid State Logic si le produit a été acheté directement à Solid State Logic, sous une période de deux mois à compter de la date à laquelle vous avez détecté sa non-conformité aux termes de la garantie. **Veillez fournir votre preuve d'achat originale lorsque vous initiez un recours à la garantie.**

- **A l'intérieur de l'UE:** Conformément aux termes et conditions de Solid State Logic dans le cadre de la loi européenne concernant les consommateurs, l'acheteur bénéficie de plein droit de la garantie légale pour deux ans à compter de la date de livraison du produit. La garantie n'est valide que dans ceux des pays membres de l'UE qui ont adopté la loi européenne applicable dans leur législation nationale. La législation nationale applicable concernant la vente de produits de consommation n'est pas affectée par cette garantie.
- **Hors de l'UE:** Hors de l'Union Européenne, une garantie de 12 mois est applicable à compter de la date d'achat.

### Réparations Hors-Garantie

En cas de problème se produisant après l'expiration de la période de garantie, l'unité doit être retournée à Solid State Logic, soit directement, soit par l'intermédiaire de votre revendeur. Le temps de réparation vous sera facturé (au tarif en vigueur de Solid State Logic), ainsi que le coût des pièces et celui du transport. Veuillez noter qu'aucune unité ne peut être acceptée pour réparation sans accord préalable (voir ci-dessous).

### Retours

- Aucune unité ne sera acceptée pour réparation par Solid State Logic sans être accompagnée d'un numéro RMA (Retour de Matériel Autorisé) valide, qui peut être obtenu auprès de Solid State Logic avant expédition.
- Toutes les unités doivent être envoyées à Solid State Logic dans un emballage rigide approprié. Solid State Logic ne peut être tenu pour responsable d'aucun dommage consécutif au transport d'unités dans tout autre emballage. Dans un tel cas Solid State Logic retournera l'unité dans un emballage approprié, qui vous sera facturé.
- N'incluez pas dans votre envoi le cordon secteur, le manuel ou autres accessoires. Solid State Logic ne peut pas garantir qu'ils vous seraient retournés.

# Spécifications

## Mesures \*

Profondeur	310mm / 12,25" (7UH)	<i>hauteur pour console « rackée »</i>
Hauteur	120mm / 4,75"	<i>profondeur dans le rack</i>
Largeur	434mm / 17,1" 484mm / 19"	<i>boîtier seul incl. oreilles de support</i>
Poids	4,8kg / 10,5 livres	
Puissance élec.	< 50 Watts	
Taille emballage	500mm x 385mm x 190mm 19,75" x 15,2" x 7,5"	
Poids emballage	6,6kg / 14,5 livres	

\* Toutes valeurs approximatives

## Environnement

Température	En marche:	+5 à 30 deg C
	A l'arrêt:	-20 à 50 deg C
	Augment. max.:	15 deg C/heure
Humidité rel.	En marche:	20 à 80%
	A l'arrêt:	5 à 90%
	Max. therm. bulbe:	29 deg C
	(non condensant)	
Vibration	En marche:	< 0,2 G (3 – 100Hz)
	A l'arrêt:	< 0,4 G (3 – 100Hz)
Choc	En marche:	< 2 G (10 ms max.)
	A l'arrêt:	< 10 G (10 ms max.)
Altitude (au de. niv. de la mer)	En marche:	0 – 3000m
	A l'arrêt:	0 – 12000m

## Connexions

<b>Alimentation</b>	Connecteur à 3 broches IEC320, 100 – 240 Vac, 50 – 60 Hz
<b>E/S</b>	Connecteur 25-pin D-type, Zi > 10kΩ, Zo ≈ 100Ω

## Performance

Tranches Lignes et Alternatives sur la sortie post-fader:

Réponse en fréquence	10Hz – 40kHz ±0,2dB
THD+N	< 0.05% (20Hz – 20kHz)
Bruit	< -83dBu (20Hz – 20kHz)
Dynamique	> +24dBu (into 10kΩ)

Une tranche Ligne ou Alternative sur le bus de sortie Mix:

Réponse en fréquence	10Hz – 40kHz ±0,3dB
THD+N	< 0.05% (20Hz – 20kHz)
Bruit	< -77dBu (20Hz – 20kHz)
Dynamique	> +24dBu (into 10kΩ)



# Installazione e Sicurezza

Questa sezione contiene tutte le definizioni, gli avvisi e le indicazioni pratiche in grado di assicurare un ambiente di lavoro efficiente e sicuro.

**Si prega di leggere attentamente questa sezione prima di installare o utilizzare l'unità. Attenzione a non perdere queste istruzioni.**

## Sicurezza generale

- Leggere queste istruzioni.
- Conservare queste istruzioni.
- Fare attenzione a tutti gli avvisi.
- Seguire le istruzioni.
- Non utilizzare il dispositivo vicino all'acqua.
- Non esporre il dispositivo a pioggia o umidità.
- Pulire il dispositivo solo con un panno asciutto.
- Non ostruire i fori di ventilazione. Installare il dispositivo seguendo le istruzioni riportate.
- Non collocare il dispositivo vicino a fonti di calore come termosifoni, stufe o altri oggetti (compresi amplificatori) che producono calore.
- Non ci sono componenti che richiedano manutenzione da parte dell'utente. Non smontare il pannello di copertura dell'apparecchio: così facendo la garanzia verrà invalidata.
- Eventuali alterazioni o modifiche del dispositivo possono comprometterne il corretto funzionamento e pregiudicarne il soddisfacimento degli standard internazionali di sicurezza.

## Attenzione

- Il dispositivo può contenere tensioni pericolose.
- Il dispositivo è provvisto di fusibili bipolari o neutri.
- Non accendere l'unità dopo aver rimosso il pannello di copertura.
- Per ridurre rischi di shock elettrico, non effettuare alcun tipo di manutenzione al di fuori di quanto indicato nel presente manuale. Per l'assistenza tecnica rivolgersi a personale qualificato. Assicurarsi che tutti i cavi di alimentazione siano scollegati prima di qualsiasi intervento sul dispositivo.

## Alimentazione

- Il dispositivo è provvisto di un alimentatore universale, approvato e certificato per il funzionamento all'interno di questa unità. Non ci sono fusibili da sostituire.
- Più cavi elettrici possono essere inclusi nel pacco – utilizzare solo il cavo adatto all'impianto elettrico locale. Possono essere usati cavi alternativi da 2,5A (e oltre) e dotati di un connettore 3-pin IEC320.
- È necessario un dispositivo esterno per proteggere l'impianto elettrico da sovraccarichi. L'installazione di tale dispositivo deve avvenire in ottemperanza con le norme vigenti. In alcuni paesi tale funzione è assolta da una spina di sicurezza.
- Qualora si utilizzasse una prolunga elettrica o un adattatore, verificare che la potenza nominale del cavo e/o dell'adattatore non venga superata.
- L'apparato richiede un dispositivo di disinserimento esterno. L'accoppiatore elettrico è un indicato dispositivo di disinserimento e come tale deve essere sempre prontamente accessibile.
- La presa elettrica utilizzata deve trovarsi in prossimità dell'unità ed essere di facile accessibilità.
- Scollegare il dispositivo durante temporali o prolungati periodi di inattività.
- Per garantire il completo isolamento del dispositivo è necessario scollegare tutti i cavi.

## Note sull'installazione

- Posizionare l'apparato su una superficie piana e sicura durante l'installazione.
- Durante l'installazione, posizionare il dispositivo su un armadio rack standard 19" o su una superficie piana e sicura. Dopo aver collocato l'unità nel rack avvitarne tutte le viti.
- Verificare che i cavi di connessione del dispositivo non siano sottoposti a sollecitazioni. Accertarsi inoltre che i cavi siano posizionati in modo da evitare di essere calpestati, piegati o danneggiati.

## Disimballaggio

La confezione di X-Panda contiene:

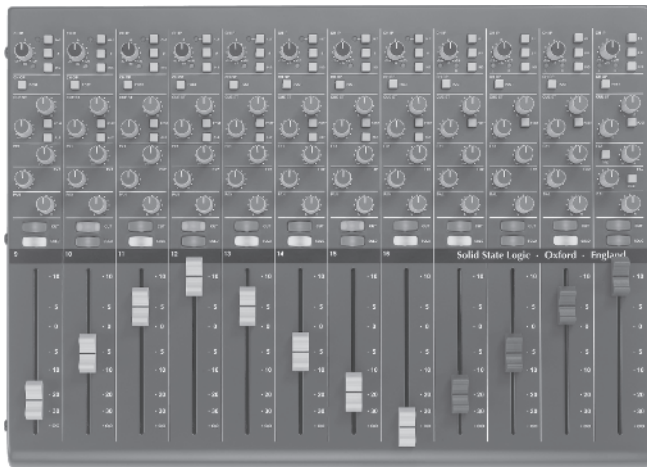

l'unità X-Panda



2 alette rack X-Panda

(le viti per il montaggio sono collocate sul lato del dispositivo)

4 cavi di alimentazione

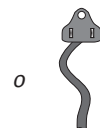
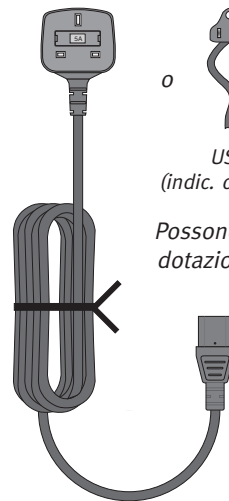

USA  
(indic. con 'UL')



UE



GP  
(indic. con 'PSE')

*Possono essere forniti diversi cavi in dotazione. Disfarsi con cura dei cavi non utilizzati.*

Guida di Installazione  
(questa guida)

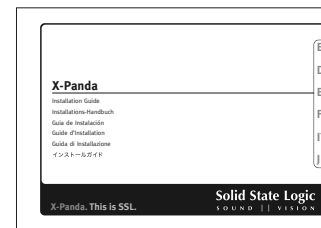

# Connessione

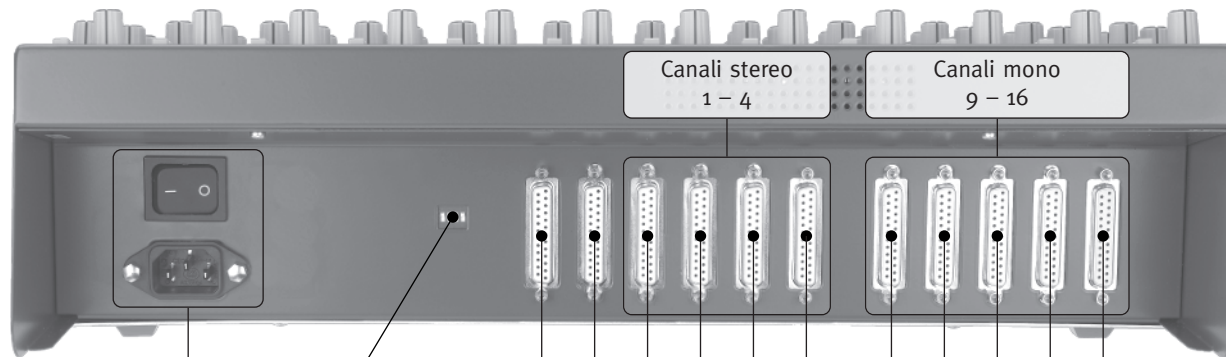

Interruttore di Accensione  
e Presa di Corrente

SSL Unite  
(a X-Desk Link In)

X-Rack  
Espansione

Canali stereo  
1 - 4

Canali mono  
9 - 16

Ingressi Alternativi

Ingressi Principali

Inserimento Ritorno

Inserimento Invio

Uscite Dirette Canali ('CH OP')

Ingressi Canali

Inserimento Ritorno

Inserimento Invio

Uscite Dirette Canali ('CH OP')

Interruttori di configurazione	
Sw	Funzione
1	Indicatore di sovraccarico (pressione acustica) * off = +18dBu (come indicato), on = +24dBu
2	Verifica cavi interni *
3	Versione del firmware *
4	Solo a uso del produttore



\* Consultare il Manuale d'uso per maggiori informazioni

Per le piedinature dei connettori consultare pagina 39. Esempi d'impiego sono presenti alle pagine 36 e 38.

EN  
DE  
ES  
FR  
IT  
JP

#### Istruzioni riguardanti la direttiva WEEE per gli utenti dell'Unione Europea



In conformità a quanto sancito dalla Direttiva europea 2002/96/EC, nota anche come WEEE (Waste Electrical and Electronic Equipment), la presenza di questo simbolo sul prodotto o sulla confezione indica che il prodotto non deve in alcun modo essere smaltito nei normali cassonetti di raccolta. Al contrario, è responsabilità dell'utente provvedere al corretto smaltimento del prodotto in appositi punti di raccolta destinati al riciclaggio delle apparecchiature elettriche ed elettroniche inutilizzate. La raccolta differenziata di tali rifiuti consente di ottimizzare il recupero e il riciclaggio di materiali riutilizzabili, riducendo nel contempo l'impatto ambientale e i rischi legati alla salute dell'uomo. Per maggiori informazioni sul corretto smaltimento del prodotto, contattare l'autorità locale o il rivenditore presso cui è stato acquistato il prodotto.

#### Standard di Conformità

Il dispositivo è in piena conformità con i requisiti del Consiglio della Comunità Europea in merito alle direttive EMC e LVD.



#### Garanzia Limitata

Saranno effettuati interventi in garanzia soltanto se l'impiego del prodotto acquistato è avvenuto in ottemperanza con lo scopo per cui è stato progettato. I prodotti usati per scopi diversi da quelli indicati non saranno coperti da garanzia. Per reclami o domande sulla garanzia rivolgersi al commerciante da cui è stato acquistato il prodotto – o a Solid State Logic qualora l'acquisto sia stato effettuato direttamente dall'azienda – entro due mesi dalla data in cui viene riscontrata la mancanza di conformità con i termini della garanzia. **Si prega di allegare al reclamo la copia di acquisto originale.**

- **Paesi UE:** In conformità con i Termini e le Condizioni generali di Solid State Logic e nel pieno adempimento della legge europea a tutela del consumatore, l'acquirente gode di completi diritti statutari di garanzia, aventi durata di due anni a decorrere dalla data di consegna del prodotto. La garanzia è valida soltanto nei Paesi membri dell'Unione Europea (UE) che abbiano adottato la legge applicabile dell'UE nella propria legislazione nazionale. La legislazione nazionale riguardante la vendita di merci al consumatore non è influenzata da tale garanzia.
- **Paesi extra UE:** Al di fuori dell'Unione Europea la garanzia ha durata di 12 mesi a decorrere dalla data di acquisto del prodotto.

#### Restituzione al cliente

Qualora vengano riscontrati difetti dopo la scadenza della garanzia, l'unità deve essere inviata a Solid State Logic direttamente dall'utente o attraverso il commerciante locale. All'utente verrà addebitato il tempo necessario per la riparazione (secondo la tariffa di riparazione corrente di Solid State Logic) e il costo di componenti e spedizione. Non verranno effettuate riparazioni in mancanza di previo accordo (vedi sotto).

#### Rinvio al mittente

- Solid State Logic non accetta unità da riparare se sprovviste di un valido numero RMA (codice autorizzazione rientro), ottenibile da Solid State Logic prima della spedizione.
- Le unità devono essere spedite a Solid State Logic in imballaggi rigidi e sicuri. Solid State Logic non si fa carico di responsabilità per danni al prodotto, derivanti dall'impiego di imballaggi non appropriati. In tal caso Solid State Logic rispedirà l'unità al mittente in un'apposita confezione e addebiterà i costi di spedizione.
- Si prega di non includere il cavo di alimentazione, il manuale o altri articoli nel pacco perché Solid State Logic non ne garantisce la restituzione.



# Specifiche

## Fisiche \*

Profondità	320mm / 12,25" (7 RU)	altezza montato nel rack
Altezza	120mm / 4,75"	profondità nel rack
Larghezza	434mm / 17,1" 484mm / 19"	solo il case con ali rack
Peso	4,8kg / 10,5 libbre	
Assorbimento	< 50 Watts	
Dimensioni	500mm x 385mm x 190mm	
Confezione	19,75" x 15,2" x 7,5"	
Peso Confezione	6,6kg / 14,5 libbre	

\* Tutti i valori sono approssimati

## Ambientali

Temperatura	Operatività:	da +5°C a 30°C
	Non operatività:	da -20°C a 50°C
	Gradiente Max.:	15°C /Ora
Umidità Relativa	Operatività:	da 20 a 80%
	Non operatività:	da 5 a 90%
	Max. bulbo umido: (non-condensazione)	29°C
Vibrazioni	Operatività:	< 0.2 G (3 - 100Hz)
	Non operatività, spegnere:	< 0.4 G (3 - 100Hz)
	Shock	Operatività:
	Non operatività:	< 10 G (10mSec. Max.)
Altitudine (sopra il livello del mare)	Operatività:	da 0 a 3000m
	Non operatività:	da 0 a 12000m

## Connettori

<b>Alimentazione</b>	IEC320 3-pin connector, 100 - 240 Vac, 50 - 60 Hz
<b>Ingressi/Uscite</b>	Spina 25-Pin tipo D, Zin > 10kΩ, Zo ≈ 100Ω

## Prestazioni

Ingresso Canale/Alt. verso Uscita Canale (post fader):

Risposta in Frequenza	10Hz - 40kHz ±0,2dB
Distorsione Armonica tot.	< 0,05% (20Hz - 20kHz)
Gamma Dinamica	< -83dBu (20Hz - 20kHz)
Livello Massimo usc.	> +24dBu (in 10kΩ)

Ingresso Canale/Alt. verso Uscita Mix (un fader):

Risposta in Frequenza	10Hz - 40kHz ±0,3dB
Distorsione Armonica tot.	< 0,05% (20Hz - 20kHz)
Gamma Dinamica	< -77dBu (20Hz - 20kHz)
Livello Massimo usc.	> +24dBu (in 10kΩ)



## 安全にご使用いただくために

この項には、安全にお使いいただくための注意点および実用的な情報が記載されています。

このユニットを設置、使用する前に、この項をよくお読みいただくようお願いいたします。また、この書類はなくさないよう、保管してください。

### 安全上のご注意

- このマニュアルをお読みください。
- このマニュアルを保管してください。
- すべての注意事項に留意してください。
- すべての説明書きに従ってください。
- 水のある場所では使用しないでください。
- 雨がかかったり、湿気のある場所に設置しないでください。
- 掃除する場合は、乾いた布をご使用ください。
- 通気口などを塞がないでください。設置は説明書にしたがって行ってください。
- ラジエター、放熱器、ストーブ、アンプなど、熱を発生する装置の近くに設置しないでください。
- この機器の内部にはユーザーが調整を行ったり、変更を加えることのできる部分はありません。カバーを開けますと思わぬ危険があるばかりでなく、保証を受けられなくなります。
- 勝手な調整や部品の交換を行った場合には、安全性や環境への影響に関する国際的な基準を満たさなくなる恐れがあります。
- この機器にはヘッドフォン端子が装備されています。イヤホンまたはヘッドフォンを大音量で使用すると難聴となる恐れがあります。

### 重要な注意

- 内部には高電圧部があります。
- この機器は両極またはニュートラル側にヒューズが実装されています。
- カバーを外した状態で使用しないでください。
- 感電事故を防止するために、“設置上の注意”に記載されている方法以外での設置や修理等を行わないでください。修理等の作業は専門の技術を持ったエンジニアのみに限られています。

### 電気に関する安全上のご注意

- 本機はユニバーサル電源を使用しており、ユーザーが交換できるヒューズはありません。
- 電源コードは付属のコードを使用してください。複数の種類の電源コードが付属していますが、適合するコネクタのものを使用してください。もし別の電源コードを使用する場合は、3ピンのIEC320コネクタを用いた2.5A以上の電流を流せるケーブルを使用してください。
- この機器の内部を保護するために、外部に電流遮断機を設けてください。
- 電源の延長ケーブルを使用する場合は、総電流量がケーブルや電源の耐容量を超えないよう注意してください。
- この機器には取り外し可能なタイプの電源ケーブルが必要です：適切な電源ケーブルが添付されていますので、その電源ケーブルをご使用下さい。
- この機器への電源の取り口は近くて簡単にアクセスできる場所を選んでください。
- 雷の発生時や長期間使用しない場合などには、電源を取り外してください。
- この機器を完全に独立させるためには、全ての電源ケーブルを抜いてください。

### 設置上の注意

- 安定した場所に設置してください。
- この製品はラックマウントが可能です。必ず付属のラックマウント器具とねじを使用してください。また、ラックにマウントする際には必ずねじでラックに固定してください。
- ケーブルやコネクタに負担のかからないように設置してください。また、ケーブル類は踏まれたり引っ張られたりされないような場所に設置してください。

## 開梱

これらの部品が入っていることを確認してください。

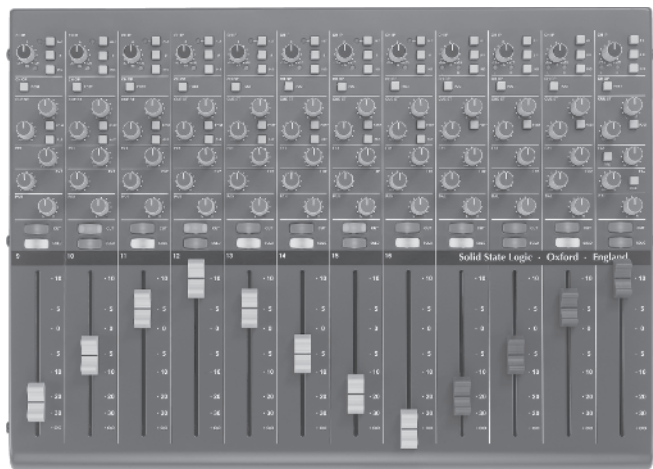

X-Panda ユニット



ラックマウントアングル (2個)

(X-Pandaの左右に取り付ける為のネジがパッケージ内に含まれています)

電源ケーブル (4本)

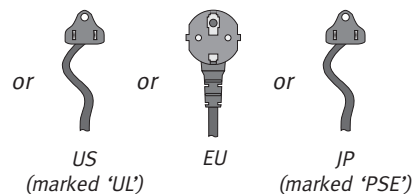

プラグの形状が適合するものを使用してください (日本国内のお客様は上記右図のJPタイプをご使用下さい)

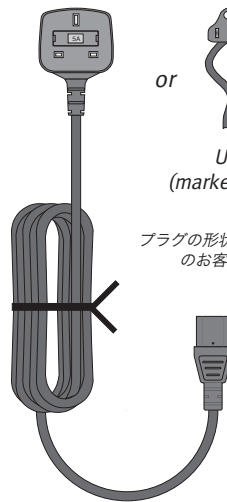

設置・導入ガイド  
(この文書)

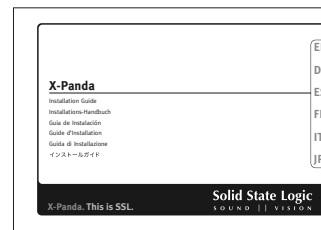

# 接続

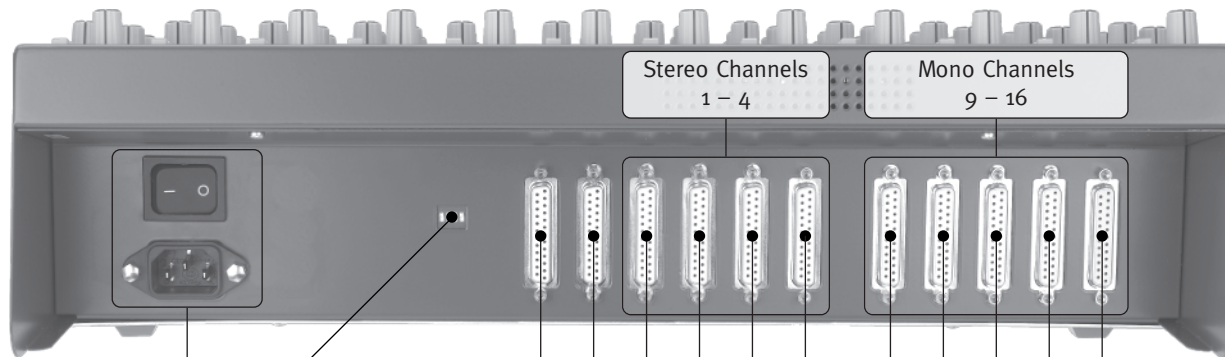

電源スイッチ

SSL Unite  
(X-DeskのLink Inと接続)

X-Rack  
エクспанション

オルタナイト  
チャンネルインプット

メインチャンネルインプット

チャンネルインサートリターン

チャンネルインサートセンド

チャンネルアウトプット ('CH OP')

ライン入力

チャンネルインサートリターン

チャンネルインサートセンド

チャンネルアウトプット ('CH OP')

## スイッチセッティング



Sw	Function
1	オーバーロード表示 * off = +18dBu (図の状態)、on = +24dBu
2	内部配線チェック *
3	ファームウェア・バージョン確認 *
4	メーカーのみ使用(変更不可)

※ 詳細はユーザーガイドを参照してください。

各コネクターのPin配列はP39を参照してください。使用例はP36からP38に記載されています。

#### **保証について**

本製品の保証期間は、ご購入日より12ヶ月間です。保証は、製品がこのマニュアルに従って目的通りに使用されていた場合に限り適用されます。

#### **保証期間内の修理について**

保証期間中における故障の際には、ご購入されたディーラーを介してソリッド・ステート・ロジック・ジャパン株式会社(SSLジャパン)までご返送ください。なおご返送の際にはご購入時の箱と梱包を使用してご返送ください。他の梱包状態にてご返送いただいた場合、輸送中のいかなる損害に対してもSSLジャパンは責任を負いかねます。このような場合SSLジャパンでは有料にて本製品の輸送に適切な梱包材料を提供することができます。なお、ご返送の際にはマニュアルや電源ケーブル、その他付属品は返送せずにお手元にお持ち下さい。

**また、本製品の製造番号を提示頂ければお手続きを円滑にすすめることができます。**

#### **保証期間外の修理について**

保証期間後における故障についても、上記と同様にご購入時の箱および梱包を使用してご購入されたディーラーを介してSSLジャパンまでご返送ください。この場合には、修理の際に必要な部品の金額と修理技術料の合算をご請求させていただきます。

# 仕様

## Physical (寸法) \*

奥行き	310mm / 12.25" (7U)	ラックマウント時の高さ(7U)
高さ	120mm / 4.75"	ラックマウント時の奥行き
幅	434mm / 17.1" 484mm / 19"	本体のみ ラックマウントアングル付き
重量	4.8kg / 10.5 pounds	
消費電力	< 50 Watts	
箱のサイズ	500mm x 385mm x 190mm 19.75" x 15.2" x 7.5"	
箱の重量(内容物含む)	6.6kg / 14.5 pounds	

\* 全ての数値はおおよその値です。

## Environmental (環境)

温度	使用時	+5 ~ 30 °C
	非使用時	-20 ~ 50 °C
	温度勾配	15 °C/時
相対湿度	使用時	20 ~ 80 %
	非使用時	5 ~ 90 %
	最大湿球温度 (非凝縮)	29 °C
振動	使用時	< 0.2 G (3 ~ 100Hz)
	非使用時	< 0.4 G (3 ~ 100Hz)
衝撃	使用時	< 2 G (最大10ms)
	非使用時	< 10 G (最大10ms)
設置高度 (海拔)	使用時	0 ~ 3000m
	非使用時	0 ~ 12000m

## Connections (接続)

一次側電源	IEC320 3ピンコネクタ、AC 100 ~ 240 V、50/60Hz
I/O	25ピン Dサブコネクタ(ソケット)、Zi > 10kΩ、Zo ≈ 100Ω

## Performance (パフォーマンス・スペック)

チャンネルライン・オルタネイト入力からチャンネル出力(ポストフェーダー):

周波数特性	10Hz ~ 40kHz ±0.2dB
全高調波歪率(THD+N)	< 0.05% (20Hz ~ 20kHz)
ノイズ	< -83dBu (20Hz ~ 20kHz)
ヘッドルーム	> +24dBu (入カインピーダンス: 10kΩ)

チャンネルライン・オルタネイト入力からミックスバス出力 (1チャンネル):

周波数特性	10Hz ~ 40kHz ±0.3dB
全高調波歪率(THD+N)	< 0.05% (20Hz ~ 20kHz)
ノイズ	< -77dBu (20Hz ~ 20kHz)
ヘッドルーム	> +24dBu (入カインピーダンス: 10kΩ)

# Basic X-Panda Example (Complete System)

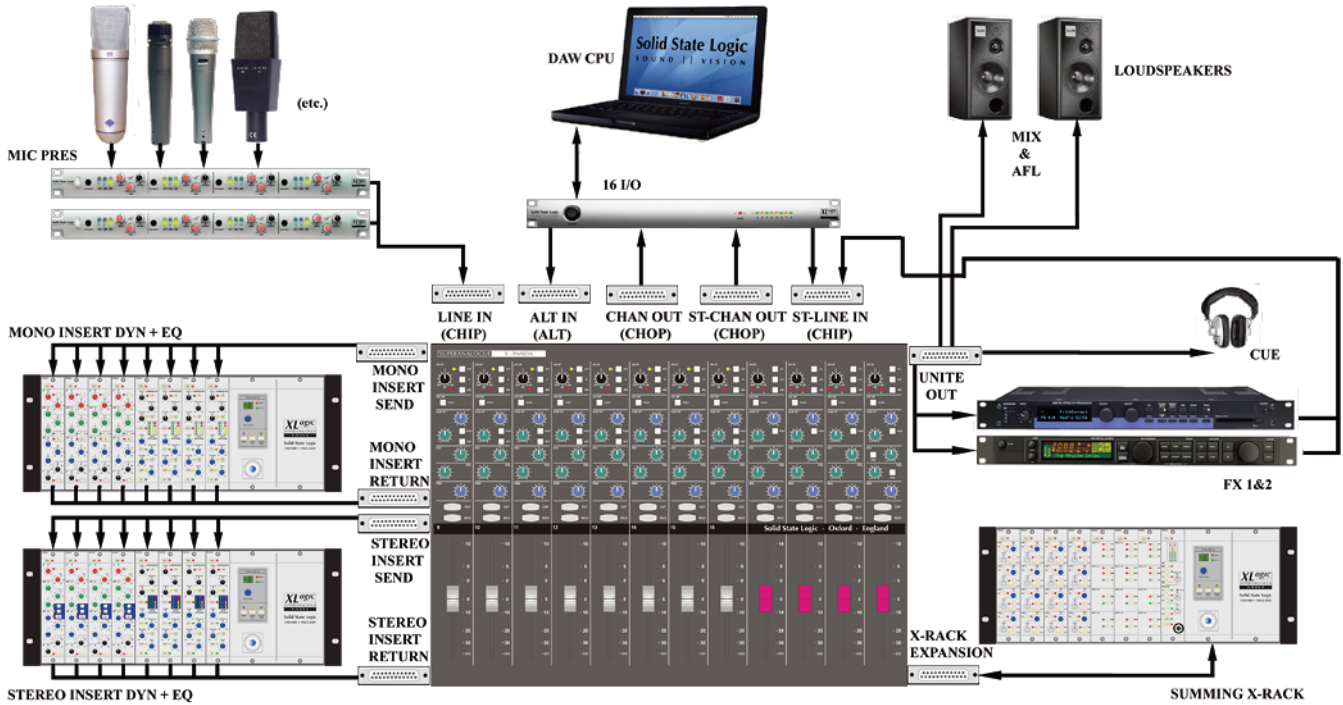



# Cascaded X-Panda Example (Cascade with X-Desk)

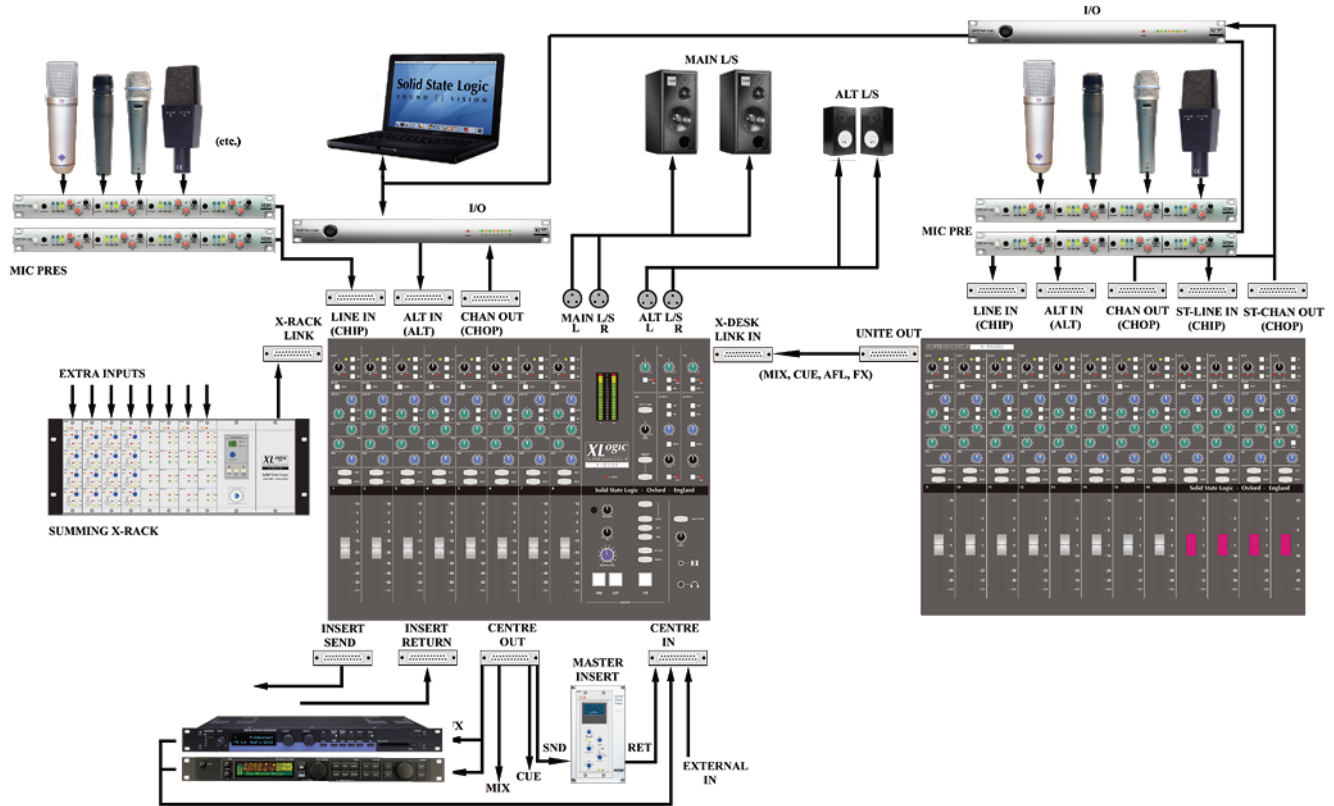

EN  
DE  
ES  
FR  
IT  
JP

# Additional X-Panda Example (Use With Alternative Mixer)

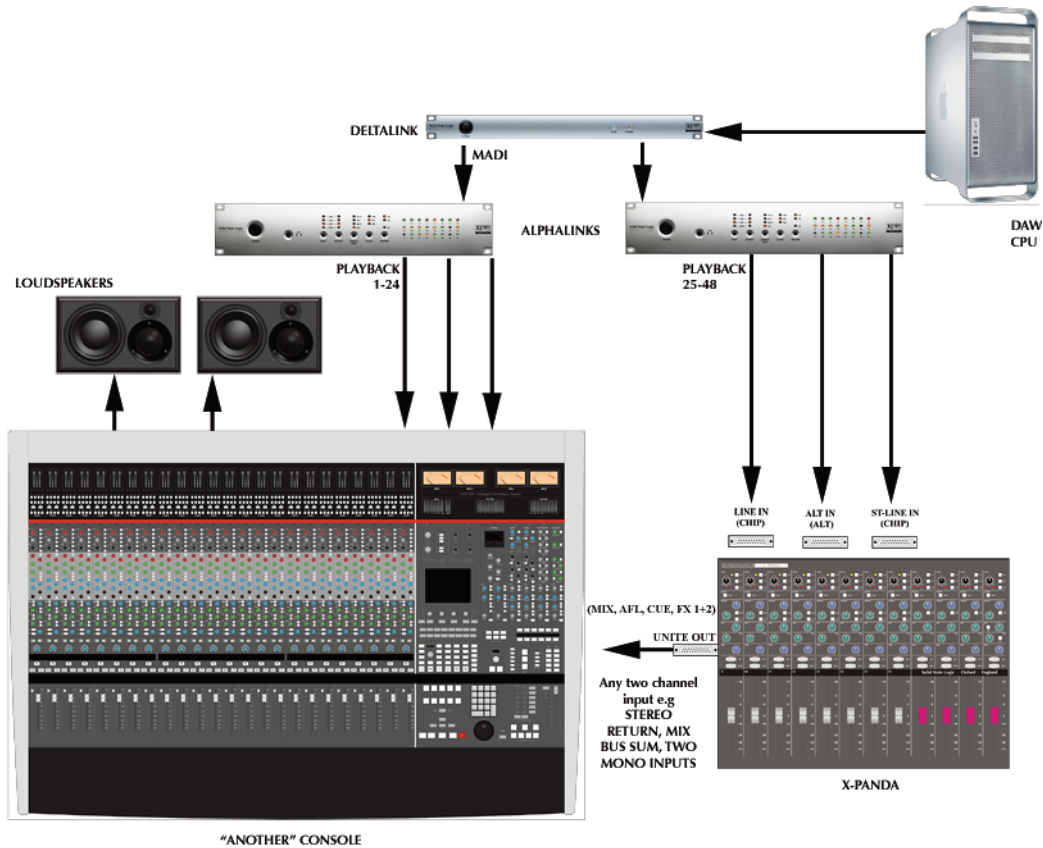

## Connectors

<b>'Channel I/O' Connectors (9 of) †</b>		
Connector Type: 25-way D-type Female		
Pin	Description	
1	Channel 8 (+ve)	
14	Channel 8 (-ve)	
2	oV	
15	Channel 7 (+ve)	
3	Channel 7 (-ve)	
16	oV	
4	Channel 6 (+ve)	
17	Channel 6 (-ve)	
5	oV	
18	Channel 5 (+ve)	
6	Channel 5 (-ve)	
19	oV	
7	Channel 4 (+ve)	
20	Channel 4 (-ve)	
8	oV	
21	Channel 3 (+ve)	
9	Channel 3 (-ve)	
22	oV	
10	Channel 2 (+ve)	
23	Channel 2 (-ve)	
11	oV	
24	Channel 1 (+ve)	
12	Channel 1 (-ve)	
25	oV	
13	n/c	

<b>'Interface' Connectors (2 of) †</b>		
Connector Type: 25-way D-type Female		
Pin	SSL Unite	X-Rack Expansion ‡
1	AFL Enable	oV
14	oVA Ref	AFL Buss Left (-ve)
2	oV	AFL Buss Left (+ve)
15	AFL Buss Right	oV
3	AFL Buss Left	AFL Buss Right (-ve)
16	oV	AFL Buss Right (+ve)
4	FX2 Buss (+ve)	oV
17	FX2 Buss (-ve)	Mix Buss Left (-ve)
5	oV	Mix Buss Left (+ve)
18	FX1 Buss (+ve)	oV
6	FX1 Buss (-ve)	Mix Buss Right (-ve)
19	oV	Mix Buss Right (+ve)
7	Cue Buss Right (+ve)	oV
20	Cue Buss Right (-ve)	n/c
8	oV	n/c
21	Cue Buss Left (+ve)	oV
9	Cue Buss Left (-ve)	n/c
22	oV	n/c
10	Mix Buss Right (+ve)	oV
23	Mix Buss Right (-ve)	AFL Enable Buss
11	oV	n/c
24	Mix Buss Left (+ve)	n/c
12	Mix Buss Left (-ve)	n/c
25	oV	n/c
13	n/c	n/c

† D-type connector binding posts are 4-40 UNC thread.

‡ The X-Rack Expansion connector differs markedly from each of the other 25-way D-type connectors found on X-Panda; it matches the similar connector found on the rear of the SSL X-Rack and is provided purely to interconnect these two units. All other 25-way D-type connectors conform to the Tascam DB25 I/O specification.

# Solid State Logic

S O U N D | | V I S I O N

Visit SSL at: [www.solidstatelogic.com](http://www.solidstatelogic.com)

82BXEGXoA

© Solid State Logic

All Rights reserved under International and Pan-American Copyright Conventions

**X-Desk, X-Panda, SSL** and **Solid State Logic** are trademarks of Solid State Logic

All other product names and trademarks are the property of their respective owners and are hereby acknowledged

No part of this publication may be reproduced in any form or by any means, whether mechanical or electronic, without the written permission of Solid State Logic, Oxford, OX5 1RU, England

As research and development is a continual process, Solid State Logic reserves the right to change the features and specifications described herein without notice or obligation.

Solid State Logic cannot be held responsible for any loss or damage arising directly or indirectly from any error or omission in this manual.

E&OE